

Teil haben. Teil sein.

bruderhaus **DIAKONIE**

Stiftung Gustav Werner und Haus am Berg

Holzbausteine

Wooden Building blocks



Werkstätten der
BruderhausDiakonie

*Workshops of the
BruderhausDiakonie*



Inhaltsübersicht

Fröbel-Holzbausteine
im Grundmaß 50 mm

- Einzelbausteine
- Bausteine im Bauwagen
- Bausteinsortimente
- Autobahn, GEO-Kasten
- Puzzle-Container, Würfel-Spiel

Quader-Holzbausteine
im Grundmaß 33⅓ mm

- Einzelbausteine
- Bausteine im Bauwagen
- Bausteinsortimente

Zubehör

Allgemeine Geschäftsbedingungen

Content overview

*Froebel wooden building blocks
with basic dimension 50 mm*

- *Individual building blocks* 8
- *Building blocks in a trolley* 13
- *Building block sets* 16
- *Motorway, GEO-box* 24
- *Puzzle container, Dice Game* 26

*Square-cut wooden building blocks
with basic dimension 33⅓ mm*

- *Individual building blocks* 29
- *Building blocks in a trolley* 34
- *Building block sets* 36

Accessories

General terms and conditions of sale

43



Sicherheit von Spielzeug

nach Europäischer Richtlinie und EG-Konformität

Unsere Holzprodukte, die wir im Katalog unter der Produktbezeichnung „Fröbel- und Quader-Holzbausteine“ als Einzelbausteine und Sortimente herstellen und zum Verkauf anbieten, entsprechen der Richtlinie 2009/48/EG (Sicherheit von Spielzeug) des Europäischen Parlaments und des Rates vom 18. Juni 2009 und sind in Übereinstimmung der DIN EN 71. Die Konformität bestätigen wir über die CE-Kennzeichnung auf den Verpackungen und Sortimentskästen unserer Holzbausteinprodukte.

Empfehlung

Eine Altersbegrenzung haben wir nicht vorgesehen, jedoch empfehlen wir, Kinder unter drei Jahren nicht unbeaufsichtigt mit den Holzbausteinprodukten und insbesondere nicht mit Behältnissen, Sortimentskästen und rollbaren Sortimentskästen spielen zu lassen.

Safety of toys

according to European Directive and EC conformity

Our wooden products, that we manufacture and offer for sale in the catalogue as individual building blocks and product lines under the name “Froebel and square-cut wooden building blocks“, correspond to the Directive 2009/48/EC (Safety of Toys) of the European Parliament and the Council of June 18th 2009 as well as to DIN EN 71. The conformance is confirmed by the CE marking on the packaging and on the assortment boxes of our wooden building blocks.

Recommendation

An age limit is not specified; however, we recommend that children under three years should not play with the wooden block products without supervision and especially not with boxes, assortment boxes and rollable assortment boxes.





Holz ist ein Naturprodukt und damit in Farbe und Struktur einzigartig! Naturgegebene Abweichungen garantieren Echtheit und ergeben einen faszinierenden ästhetischen Gesamteindruck. Holz ist die Grundlage zur Herstellung unserer Produkte.

Nicht ohne Stolz blicken wir auf langjährige Erfahrungen im Umgang mit Holz und in der Herstellung von Holzerzeugnissen zurück. Insbesondere gilt dies für unsere im Katalog vorgestellten Holzbausteine. Ob als Einzelbaustein, als Sortiment oder als großer Bausteinwagen, machen unsere Originalbausteine allen Menschen beim Spiel viel Freude, dienen als Lehr-/Lernhilfen und bringen Wohlbefinden. Unsere Holzbearbeitungswerkstätten sind zu deren Herstellung besonders eingerichtet. Die Produktionsstätten mit ihrem Umfeld sind so gestaltet, dass auch Menschen mit Behinderung am Arbeitsleben teilnehmen können. Hochmotivierte Mitarbeiterinnen

und Mitarbeiter arbeiten unter der Anleitung von qualifizierten Fachkräften an Handarbeitsplätzen bis hin zu hochtechnologisierten Maschineneinrichtungen. Derzeit produzieren wir mit etwa 40 Mitarbeiterinnen und Mitarbeitern. Alle Mitarbeiterinnen und Mitarbeiter identifizieren sich mit den vorgegebenen Qualitätsmaßstäben und sorgen somit für hochwertige Qualität und beste Verarbeitung. Damit erfüllen wir jederzeit höchste internationale Qualitätsanforderungen. Überzeugen Sie sich von unseren Produkten und unserer Leistungsfähigkeit.

Original-Holzbausteine in Buche massiv, großformatig für hohe Ansprüche aus den Bad Uracher Werkstätten der BruderhausDiakonie.





Wood is a natural product and thus unique in colour and structure. Natural deviations guarantee authenticity and give a fascinating esthetical overall impression. Wood is the basis for the manufacture of our products.

We look back with pride on a long-time experience in dealing with wood and the manufacture of wood products. This is especially the case for the wooden blocks presented in our catalogue. Whether it is a single block, an assortment of blocks or a building block truck, our original building blocks are a pleasure for everyone to play with. They also serve as an educational aid and bring a feeling of well-being.

Our wood processing workshops are specially equipped for production. The production centres and their surroundings are set up so that handicapped people can participate in working life.

Highly motivated employees work at their workstations or on high-technology machines under the guidance of qualified experts. We currently produce with a workforce of 40 employees. All employees identify with the stipulated quality standards and, therefore, ensure first-class-quality and excellent workmanship. We fulfill the highest international quality requirements at all times. Let our products and efficiency convince you.

Original solid beech wooden blocks, large format, for high requirement, made in the workshops of the BruderhausDiakonie Bad Urach.

- » Dem Kind bleibende Eindrücke für Gutes und Wahres vermitteln. (Gustav Werner)
- » Give the child lasting impressions of goodness and truth. (Gustav Werner)



- » Spiel ist die höchste Form der Kindesentwicklung. (Friedrich Fröbel)
- » *Playing is the highest form of child development. (Friedrich Froebel)*

Fröbel-Holzbausteine

Froebel wooden building blocks

Entstehung der Fröbelbausteine

Friedrich Fröbel, am 21. April 1782 in Oberweißbach, Thüringen geboren, gründete 1816 ein Erziehungsheim in Griesheim. Er schuf 1840 in Blankenburg, Thüringen, den ersten Kindergarten. Fröbel betonte körperliche Arbeit, musische Erziehung, Spiel und Feier als Quellen ganzheitlicher Bildung des Menschen. Fröbel schuf die Grundlage für die Berufe der Kindergärtnerin, der Kinderpflegerin und der Jugendleiterin.

Friedrich Fröbel glaubte, dass Menschen im Wesentlichen von sich aus produktiv und kreativ sind – und ihre Erfüllung finden durch Entwicklung dieser Fähigkeiten in Übereinstimmung mit Gott und der Welt. Er erfand Spiel- und Beschäftigungsmittel zur Entfaltung der schöpferischen Kräfte im Kind, unter anderem auch die nach ihm benannten „Fröbelgaben“. Unsere Holzbausteine sind eine Weiterentwicklung der Fröbelgaben.

Formation of „Froebel building blocks“

Friedrich Froebel born April 21st 1782 in Oberweissbach, Thuringia, founded in 1816 an Universal German Educational Institute at Griesheim. 1840 he opened in Blankenburg, Thuringia, the first kindergarten. Froebel emphasized manual labor, artistically education, play and celebration as sources of the holistic education of a person. He created the basis for the professions of the kindergarten teacher, children workers and youth leader.

Friedrich Froebel believed that people are essentially productive and creative, reaching fulfillment by developing these skills in accordance with God and the world. He produced play- and activity means for the development of the creative forces in the child. Among other things he invented the Froebel Gifts named after him. Our wooden building-blocks are an advancement of these „Froebel Gifts“.



Fröbelbausteine im Grundmaß 50 mm

Frebel building blocks with basic dimension 50 mm

Einzelbausteine, lose

Fröbelbausteine im Grundmaß 50 mm,
lose, einzeln, Buche massiv.

Individual building blocks, loose

Frebel building blocks, basic dimension 50 mm,
loose, individual, solid beech.



Würfel

(50 x 50 x 50 mm) 86 g

○ Art.-Nr. **0101**

●● Art.-Nr. **0101F**

Cube

(50 x 50 x 50 mm) 86 g

○ Art.No. **0101**

●● Art.No. **0101F**



Halbwürfel-Dreieck

43 g

○ Art.-Nr. **0102**

●● Art.-Nr. **0102F**

Triangle (half cube)

43 g

○ Art.No. **0102**

●● Art.No. **0102F**



Viertelwürfel-Dreieck

20 g

○ Art.-Nr. **0103**

●● Art.-Nr. **0103F**

Triangle (quarter cube)

20 g

○ Art.No. **0103**

●● Art.No. **0103F**



Quader

(100 x 50 x 25 mm) 80 g

○ Art.-Nr. **0104**

●● Art.-Nr. **0104F**

Rectangular block

(100 x 50 x 25 mm) 80 g

○ Art.No. **0104**

●● Art.No. **0104F**



Riegel

(100 x 25 x 25 mm) 42 g

○ Art.-Nr. **0105**

●● Art.-Nr. **0105F**

Bar

(100 x 25 x 25 mm) 42 g

○ Art.No. **0105**

●● Art.No. **0105F**



Stein

(50 x 50 x 25 mm) 46 g

○ Art.-Nr. **0106**

●● Art.-Nr. **0106F**

Brick

(50 x 50 x 25 mm) 46 g

○ Art.No. **0106**

●● Art.No. **0106F**

Legende

- natur, unlackiert
- farbig (rot, gelb, blau, grün)
matt gebeizt, lackiert

key

- natural, unvarnished
- coloured (red, yellow, blue, green)
matt stain, varnished



Brückenleiste

(300 x 50 x 12,5 mm) 138 g

- Art.-Nr. **0107**
- Art.-Nr. **0107F**

Bridging strip

(300 x 50 x 12,5 mm) 138 g

- Art.No. **0107**
- Art.No. **0107F**



Baublock

(150 x 50 x 50 mm) 262 g

- Art.-Nr. **0108**
- Art.-Nr. **0108F**

Building block

(150 x 50 x 50 mm) 262 g

- Art.No. **0108**
- Art.No. **0108F**



Quader, groß

(150 x 50 x 25 mm) 135 g

- Art.-Nr. **0109**
- Art.-Nr. **0109F**

Rectangular block, large

(150 x 50 x 25 mm) 135 g

- Art.No. **0109**
- Art.No. **0109F**



Dreieck, groß

156 g

- Art.-Nr. **0110**
- Art.-Nr. **0110F**

Triangle, large

156 g

- Art.No. **0110**
- Art.No. **0110F**



Keil

(150 x 50 mm) 119 g

- Art.-Nr. **0111**
- Art.-Nr. **0111F**

Wedge

(150 x 50 mm) 119 g

- Art.No. **0111**
- Art.No. **0111F**



Walze, lang

Länge: 100 mm

Ø 48 mm 134 g

○ Art.-Nr. 0112

◐ Art.-Nr. 0112F

Cylinder, long

Length: 100 mm

Ø 48 mm 134 g

○ Art.No. 0112

◐ Art.No. 0112F



Walze, kurz

Länge: 50 mm

Ø 48 mm 63 g

○ Art.-Nr. 0113

◐ Art.-Nr. 0113F

Cylinder, short

Length: 50 mm

Ø 48 mm 63 g

○ Art.No. 0113

◐ Art.No. 0113F



Brückenbogen

(100 x 50 x 50 mm) 135 g

○ Art.-Nr. 0114

◐ Art.-Nr. 0114F

Bridge arch

(100 x 50 x 50 mm) 135 g

○ Art.No. 0114

◐ Art.No. 0114F



Doppelwürfel

(100 x 50 x 50 mm) 182 g

○ Art.-Nr. 0115

◐ Art.-Nr. 0115F

Double cube

(100 x 50 x 50 mm) 182 g

○ Art.No. 0115

◐ Art.No. 0115F



Leiste

(300 x 50 x 25 mm) 260 g

○ Art.-Nr. 0116

◐ Art.-Nr. 0116F

Strip

(300 x 50 x 25 mm) 260 g

○ Art.No. 0116

◐ Art.No. 0116F



¼ Würfel 25

10 g

○ Art.-Nr. 0117

¼ Cube 25

10 g

○ Art.No. 0117

Legende

- natur, unlackiert
- farbig (rot, gelb, blau, grün)
matt gebeizt, lackiert

key

- natural, unvarnished
- coloured (red, yellow, blue, green)
matt stain, varnished



Quaderkeil

(100 x 50 x 25 mm) 63 g

○ Art.-Nr. **0118**

Rectangular, wedge

(100 x 50 x 25 mm) 63 g

○ Art.No. **0118**



Doppel-V

(50 x 50 x 50 mm) 73 g

○ Art.-Nr. **0119**

Double-V

(50 x 50 x 50 mm) 73 g

○ Art.No. **0119**



Einfach-V

(50 x 50 x 50 mm) 80 g

○ Art.-Nr. **0120**

Single-V

(50 x 50 x 50 mm) 80 g

○ Art.No. **0120**



Portal ganz

(100 x 50 x 50 mm) 152 g

○ Art.-Nr. **0121**

Portal complete

(100 x 50 x 50 mm) 152 g

○ Art.No. **0121**



Portal halb

(100 x 50 x 25 mm) 80 g

○ Art.-Nr. **0122**

Portal half

(100 x 50 x 25 mm) 80 g

○ Art.No. **0122**

Fröbelbausteine
im Grundmaß 50 mm

*Froebel building blocks
with basic dimension 50 mm*



- » Spielende Kinder sind lebendig gewordene Freuden. (Friedrich Hebbel)
- » *Playing children are livened up joy. (Friedrich Hebbel)*

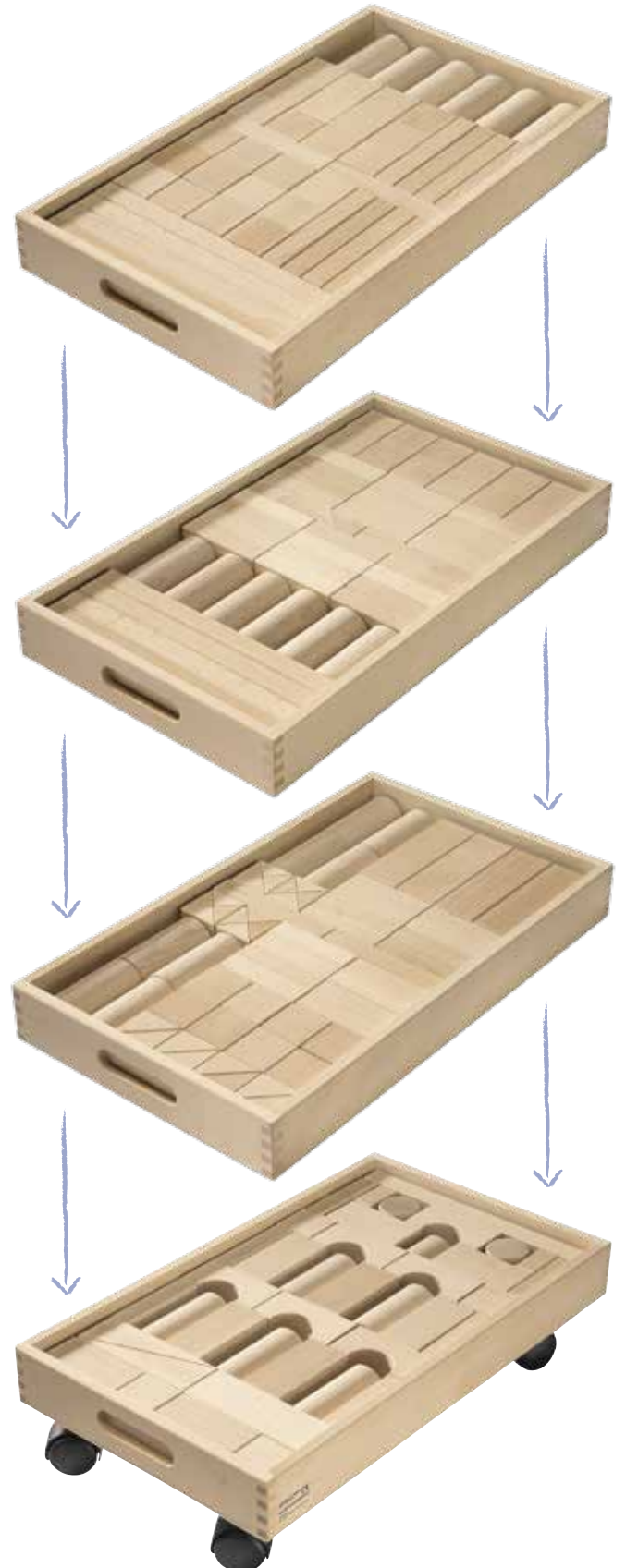

Bausteine im Bauwagen

Bauwagen mit Fröbelbausteinen bestehend aus verschiedenen großen Kästen. An einem Kasten befinden sich zwei Querhölzer und vier Lenkrollen.

Building blocks in trolley

Building block trolley with Froebel building blocks, consisting of different large boxes. One of the boxes is fitted with two cross pieces and four rollers.

Inhalt: 194 Bausteine, 30 kg

4 große Kästen: 201200, 201300, 201400, 201500

Ausführung: Bausteine natur, unlackiert, Kästen lackiert
Buche massiv

○ Art.-Nr. 305050

Content: 194 building blocks, 30 kg

4 large boxes: 201200, 201300, 201400, 201500

Finish: Building blocks natural, unvarnished, boxes varnished
solid beech

○ Art.No. 305050

Einzelkästen Seite 20

Individual boxes page 20

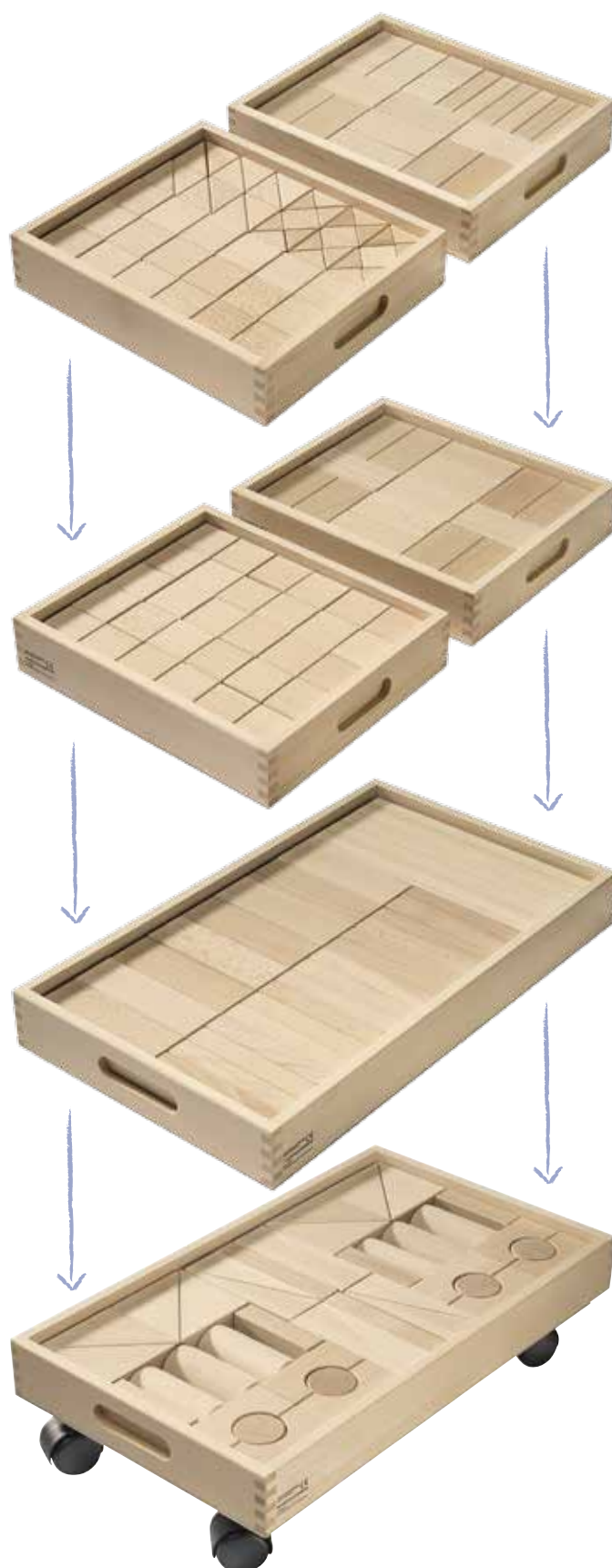

Bausteine im Bauwagen

Bauwagen mit Fröbelbausteinen bestehend aus verschiedenen Kästen. An einem Kasten befinden sich zwei Querhölzer und vier Lenkrollen.

Building blocks in trolley

Building block trolley with Froebel building blocks, consisting of different boxes. One of the boxes is fitted with two cross pieces and four rollers.

Inhalt: 230 Bausteine, 31 kg

4 kleine Kästen: 205011,
205012, 205013, 205014
2 große Kästen: 205015, 205016
Buche massiv

○ Art.-Nr. **305017**

Content: 230 building blocks, 31 kg

4 small boxes: 205011,
205012, 205013, 205014
2 large boxes: 205015, 205016
solid beech

○ Art.No. **305017**

Einzelkästen ab Seite 18

Individual boxes from page 18

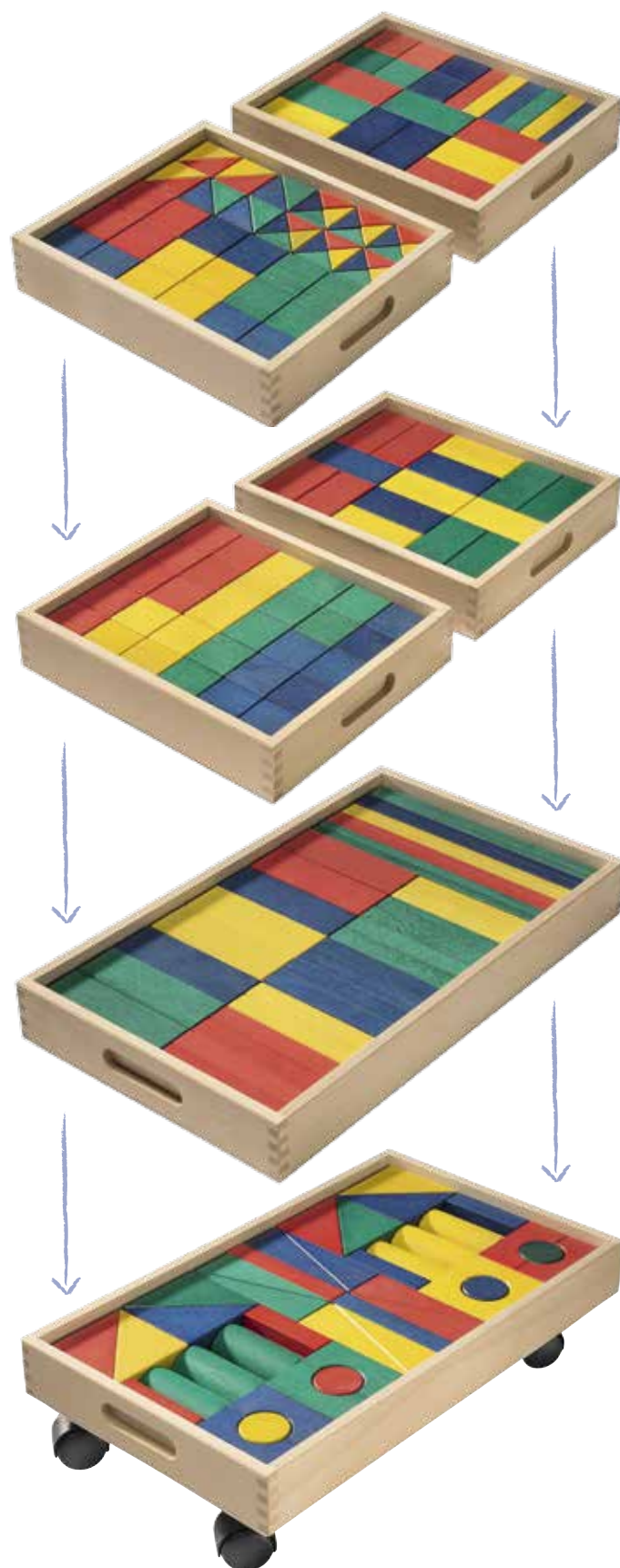

Bausteine im Bauwagen

Bauwagen mit farbigen Fröbelbausteinen bestehend aus verschiedenen Kästen. An einem Kasten befinden sich zwei Querhölzer und vier Lenkrollen.

Building blocks in trolley

Building block trolley with coloured Froebel building blocks, consisting of different boxes. One of the boxes is fitted with two cross pieces and four rollers.

Inhalt: 230 Bausteine, 31 kg

4 kleine Kästen: 205021,
205022, 205023, 205024
2 große Kästen: 205025, 205026
Buche massiv

Art.-Nr. 305027

Content: 230 building blocks, 31 kg

4 small boxes: 205021,
205022, 205023, 205024
2 large boxes: 205025, 205026
solid beech

Art.No. 305027

Einzelkästen ab Seite 18

Individual boxes from page 18

Bausteine

Fröbelbausteine im Grundmaß 50 mm,
Buche massiv. Lieferbar eingeschweißt
oder im Geschenkkarton.

Bausteinsortimente

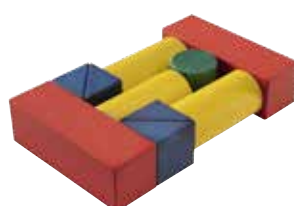

Building blocks

Fröbel building blocks, basic dimension 50 mm,
solid beech. Shrink-wrapped or in a gift box.

Building block sets

Inhalt: 15 Teile, 1,4 kg

15 Würfel
(50 x 50 x 50 mm)

○ Art.-Nr. **106001**

● Art.-Nr. **106021**

Content: 15 pieces, 1,4 kg

15 cubes

(50 x 50 x 50 mm)

○ Art.No. **106001**

● Art.No. **106021**

Inhalt: 18 Teile, 1,4 kg

12 Quader, 6 Steine

○ Art.-Nr. **106002**

● Art.-Nr. **106022**

Content: 18 pieces, 1,4 kg

12 rectangular blocks, 6 bricks

○ Art.No. **106002**

● Art.No. **106022**

Inhalt: 11 Teile, 1,3 kg

2 Würfel, 2 Keile, 3 Brückenbogen,
2 Steine, 2 große Quader

○ Art.-Nr. **106003**

● Art.-Nr. **106023**

Content: 11 pieces, 1,3 kg

2 cubes, 2 wedges, 3 bridge arches,
2 bricks, 2 large rectangular blocks

○ Art.No. **106003**

● Art.No. **106023**

Inhalt: 8 Teile, 1,4 kg

2 große Dreiecke, 2 Würfel,
2 Baublöcke, 2 große Quader

○ Art.-Nr. **106004**

● Art.-Nr. **106024**

Content: 8 pieces, 1,4 kg

2 large triangles, 2 cubes, 2 building
blocks, 2 large rectangular blocks

○ Art.No. **106004**

● Art.No. **106024**

Inhalt: 10 Teile, 1,2 kg

3 Walzen lang, 1 Walze kurz,
4 Halbwürfel-Dreiecke,
2 Baublöcke

○ Art.-Nr. **106005**

● Art.-Nr. **106025**

Content: 10 pieces, 1,2 kg

3 long cylinders, 1 short cylinder,
4 triangles (half cube),
2 building blocks

○ Art.No. **106005**

● Art.No. **106025**

Legende

- natur, unlackiert
- farbig (rot, gelb, blau, grün)
matt gebeizt, lackiert

key

- *natural, unvarnished*
- *coloured (red, yellow, blue, green)
matt stain, varnished*

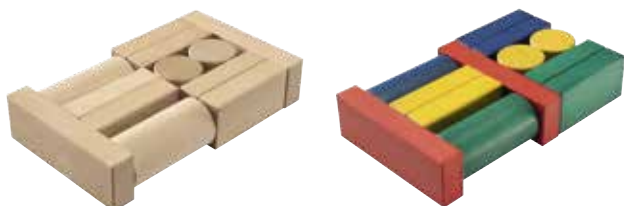

Inhalt: 14 Teile, 1,2 kg

4 Riegel, 4 Quader,
2 Walzen kurz, 2 Walzen lang,
2 große Quader

- Art.-Nr. **106006**
- Art.-Nr. **106026**

Content: 14 pieces, 1,2 kg

4 bars, 4 rectangular blocks,
2 short cylinders, 2 long cylinders,
2 large rectangular blocks

- Art.No. **106006**
- Art.No. **106026**

Bausteine im Bausack

Fröbelbausteine im Grundmaß 50 mm,
Buche massiv. Sack aus Baumwolle (mit Zug).



Building blocks in builder's bag

Fröbel building blocks, basic dimension 50 mm,
solid beech. Cotton bag (with drawstring).

Bausack

Inhalt: 33 Teile

(Gewicht ca. 5 kg)

- Art.-Nr. **111120**
- Art.-Nr. **112120**

Builder's bag

Content: 33 pieces

(Weight: approx. 5 kg)

- Art.No. **111120**
- Art.No. **112120**

Baustein-Koffer, Buche massiv



Building blocks case, solid beech

Baustein-Koffer

Inhalt: 60 Fröbelbausteine

im Grundmaß 50 mm
(36 x 28 x 13 cm) 8,6 kg

- Art.-Nr. **205019**
- Art.-Nr. **205029**

Building blocks case

Content: 60 Froebel building blocks

Basic dimension 50 mm
(36 x 28 x 13 cm) 8,6 kg

- Art.No. **205019**
- Art.No. **205029**

Bausteine in Holzkästen

Holzkasten mit Stapelboden und Fröbelbausteinen im Grundmaß 50 mm, Buche massiv.

Building blocks in wooden boxes

Wooden boxes with stackable base and Fröbel building blocks of basic dimension 50 mm, solid beech.

Bausteine im kleinen Holzkasten

Nr. 40 K 3 (33 x 28 x 7 cm)

Building blocks in small wooden box

No. 40 K 3 (33 x 28 x 7 cm)



Inhalt: 18 Teile, 3,6 kg
8 Brückenleisten, 6 Walzen lang,
4 große Quader
○ Art.-Nr. 201105
●● Art.-Nr. 202105

Content: 18 pieces, 3,6 kg
8 bridging strips, 6 long cylinders,
4 large rectangular blocks
○ Art.No. 201105
●● Art.No. 202105



Inhalt: 21 Teile, 3,6 kg
12 Würfel, 6 Walzen lang,
2 große Quader, 1 Leiste
○ Art.-Nr. 201205
●● Art.-Nr. 202205

Content: 21 pieces, 3,6 kg
12 cubes, 6 long cylinders,
2 large rectangular blocks, 1 strip
○ Art.No. 201205
●● Art.No. 202205



Inhalt: 22 Teile, 3,6 kg
4 große Dreiecke, 6 Quader,
8 Würfel, 2 Brückenbögen,
2 Doppelwürfel
○ Art.-Nr. 201305
●● Art.-Nr. 202305

Content: 22 pieces, 3,6 kg
4 large triangles, 6 rectangular
blocks, 8 cubes, 2 bridge arches,
2 double cubes
○ Art.No. 201305
●● Art.No. 202305



Inhalt: 24 Teile, 3,6 kg
4 Baublöcke, 4 Walzen lang,
8 Quader,
8 Viertelwürfel-Dreiecke
○ Art.-Nr. 201405
●● Art.-Nr. 202405

Content: 24 pieces, 3,6 kg
4 building blocks, 4 long cylinders,
8 rectangular blocks,
8 triangles (quarter cubes)
○ Art.No. 201405
●● Art.No. 202405



Inhalt: 22 Teile, 3,6 kg
3 Brückenbögen, 4 Walzen kurz,
2 Walzen lang, 3 Doppelwürfel,
4 Steine, 4 Keile, 2 Quader
○ Art.-Nr. 201505
●● Art.-Nr. 202505

Content: 22 pieces, 3,6 kg
3 bridge arches, 4 short cylinders,
2 long cylinders, 3 double cubes,
4 bricks, 4 wedges, 2 rectangular blocks
○ Art.No. 201505
●● Art.No. 202505

Legende

- natur, unlackiert
- farbig (rot, gelb, blau, grün)
matt gebeizt, lackiert

key

- natural, unvarnished
- coloured (red, yellow, blue, green)
matt stain, varnished



Inhalt: 23 Teile, 3,6 kg
 8 Riegel, 2 Leisten, 1 Doppelwürfel, 3 Brückenbögen, 6 Walzen kurz, 3 Walzen lang
 ○ Art.-Nr. **201605**
 ● Art.-Nr. **202605**

Content: 23 pieces, 3,6 kg
 8 bars, 2 strips, 1 double cube, 3 bridge arches, 6 short cylinders, 3 long cylinders
 ○ Art.No. **201605**
 ● Art.No. **202605**



Inhalt: 30 Teile, 3,6 kg
 30 Würfel
 ○ Art.-Nr. **205011**
 ● Art.-Nr. **205021**

Content: 30 pieces, 3,6 kg
 30 cubes
 ○ Art.No. **205011**
 ● Art.No. **205021**



Inhalt: 30 Teile, 3,6 kg
 30 Quader
 ○ Art.-Nr. **205012**
 ● Art.-Nr. **205022**

Content: 30 pieces, 3,6 kg
 30 rectangular blocks
 ○ Art.No. **205012**
 ● Art.No. **205022**



Inhalt: 54 Teile, 3,6 kg
 18 Würfel, 12 Halbwürfel-Dreiecke, 24 Viertelwürfel-Dreiecke
 ○ Art.-Nr. **205013**
 ● Art.-Nr. **205023**

Content: 54 pieces, 3,6 kg
 18 cubes, 12 triangles (half cube), 24 triangles (quarter cube)
 ○ Art.No. **205013**
 ● Art.No. **205023**



Inhalt: 42 Teile, 3,6 kg
 18 Quader, 12 Riegel, 12 Steine
 ○ Art.-Nr. **205014**
 ● Art.-Nr. **205024**

Content: 42 pieces, 3,6 kg
 18 rectangular blocks, 12 bars, 12 bricks
 ○ Art.No. **205014**
 ● Art.No. **205024**

Bausteine in Holzkästen

Holzkasten mit Stapelboden und Fröbelbausteinen im Grundmaß 50 mm, Buche massiv.

Building blocks in wooden boxes

Wooden boxes with stackable base with Froebel building blocks of basic dimension 50 mm, solid beech.

Bausteine im großen Holzkasten

Nr. 40 K 4 (56 x 33 x 7 cm)

Building blocks in large wooden box

No. 40 K 4 (56 x 33 x 7 cm)



Inhalt: 30 Teile, 7,4 kg
10 große Quader, 6 Walzen lang,
8 Baublöcke, 6 große Dreiecke,

- Art.-Nr. **201100**
- Art.-Nr. **202100**

Content: 30 pieces, 7,4 kg
10 large rectangular blocks,
6 long cylinders, 8 building bricks,
6 large triangles

- Art.No. **201100**
- Art.No. **202100**



Inhalt: 44 Teile, 7,4 kg
4 Leisten, 24 Würfel, 6 Walzen,
lang, 10 große Quader

- Art.-Nr. **201200**
- Art.-Nr. **202200**

Content: 44 pieces, 7,4 kg
4 strips, 24 cubes, 6 long cylinders,
10 large rectangular blocks

- Art.No. **201200**
- Art.No. **202200**



Inhalt: 42 Teile, 7,4 kg
6 Walzen lang, 4 Leisten,
12 Würfel, 12 Quader,
2 große Quader, 6 große Dreiecke

- Art.-Nr. **201300**
- Art.-Nr. **202300**

Content: 42 pieces, 7,4 kg
6 long cylinders, 4 strips, 12 cubes,
12 rectangular blocks, 2 large
rectangular blocks, 6 large triangles

- Art.No. **201300**
- Art.No. **202300**



Inhalt: 62 Teile, 7,4 kg
8 Walzen lang, 4 Baublöcke,
8 Würfel, 16 Quader,
2 große Quader,
8 Halbwürfel-Dreiecke,
16 Viertelwürfel-Dreiecke

- Art.-Nr. **201400**
- Art.-Nr. **202400**

Content: 62 pieces, 7,4 kg
8 long cylinders, 4 building blocks,
8 cubes, 16 rectangular blocks,
2 large rectangular blocks,
8 triangles (half cube),
16 triangles (quarter cube)

- Art.No. **201400**
- Art.No. **202400**



Inhalt: 46 Teile, 7,4 kg
4 Keile, 6 Quader, 7 Doppelwürfel,
4 Würfel, 1 Leiste, 5 Walzen lang,
3 Walzen kurz, 8 Riegel,
6 Brückenbögen, 2 Steine

- Art.-Nr. **201500**
- Art.-Nr. **202500**

Content: 46 pieces, 7,4 kg
4 wedges, 6 rectangular blocks,
7 double cubes, 4 cubes, 1 strip,
5 long cylinders, 3 short cylinders,
8 bars, 6 bridge arches, 2 bricks

- Art.No. **201500**
- Art.No. **202500**

Legende

- natur, unlackiert
● farbig (rot, gelb, blau, grün)
matt gebeizt, lackiert

key

- natural, unvarnished
● coloured (red, yellow, blue, green)
matt stain, varnished



Inhalt: 34 Teile, 7,4 kg

8 Baublöcke, 10 Brücken-
leisten, 16 große Quader

- Art.-Nr. 205015
● Art.-Nr. 205025

Content: 34 pieces, 7,4 kg

8 building blocks, 10 bridging
strips, 16 large rectangular blocks

- Art.No. 205015
● Art.No. 205025



Inhalt: 40 Teile, 7,4 kg

8 Keile, 8 Dreiecke, 8 Brücken-
bögen, 4 Walzen kurz,
6 Walzen lang,
4 Quader, 2 große Quader

- Art.-Nr. 205016
● Art.-Nr. 205026

Content: 40 pieces, 7,4 kg

8 wedges, 8 triangles, 8 bridge
arches, 4 short cylinder, 6 long
cylinders, 4 rectangular blocks,
2 large rectangular blocks

- Art.No. 205016
● Art.No. 205026







Autobahn-Bausteine in Kästen
Motorway building blocks in boxes

Die Autobahn ist im Grundmaß 50 mm hergestellt und kann mit unseren Fröbelbausteinen verbaut werden. Die gezinkten Kästen sind mit den anderen Fröbelkästen identisch und mit ihnen stapelbar.

The motorway is manufactured in the basic measure 50 mm and can be used together with our Fröbel building blocks. The dovetailed boxes are identical with our other Fröbel boxes and therefore stackable.



Autobahn groß, 6,6 kg
Nr. 40 K 4 (56 x 33 x 7 cm)
78 Autobahnenteile und 4 Holzautos im Kasten

○ Art.-Nr. 50-AB-00

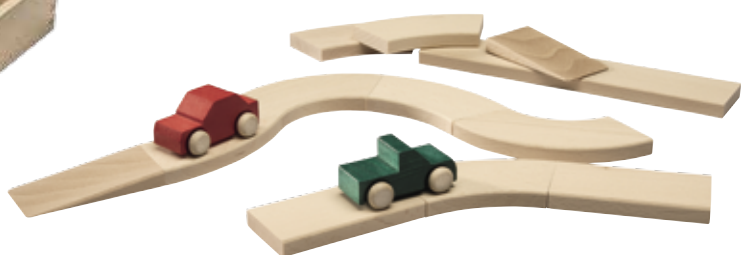

Motorway large, 6,6 kg
No. 40 K 4 (56 x 33 x 7 cm)
78 pieces of motorway and 4 wooden cars in box

○ Art.No. 50-AB-00



Autobahn klein, 3,5 kg
Nr. 40 K 3 (33 x 28 x 7 cm)
37 Autobahnenteile und 2 Holzautos im Kasten

○ Art.-Nr. 50-AB-05

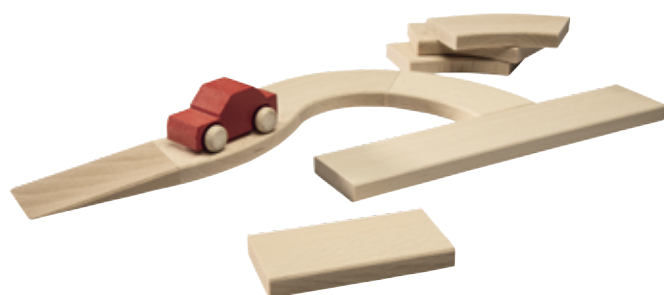

Motorway small, 3,5 kg
No. 40 K 3 (33 x 28 x 7 cm)
37 pieces of motorway and 2 wooden cars in box

○ Art.No. 50-AB-05

Der GEO-Kasten

Für unsere kleinen und großen Kundinnen und Kunden haben wir ein neues Produkt entwickelt: den GEO-Kasten. Die geometrischen Steine regen zum Tüfteln und Konstruieren an und sind nach neuesten pädagogischen Standards entwickelt. Sie werden vielfältige neue Spielmöglichkeiten entdecken. Der GEO-Kasten ergänzt unser bisheriges Fröbel-Sortiment.

The GEO-box

For our customers young and old, we have developed a new product: the GEO-box. The geometric stones encourage to puzzle and to build things and are designed according to the latest educational standards. You will discover a variety of new ways of playing. The GEO-box complements our existing Froebel range.



GEO-Kasten klein
Inhalt: 36 Teile, 3,6 kg
 8 Würfel, 4 große Quader,
 8 Quader-Keile, 2 Portale ganz,
 4 Portale halb, 4 Würfel Einfach-V,
 2 Würfel Doppel-V,
 4 Viertelwürfel-Dreiecke
 ○ Art.-Nr. **205018**

GEO-Box small
Content: 36 pieces, 3,6 kg
 8 cubes, 4 rectangular blocks large,
 8 quarter wedges, 2 portals complete,
 2 portals half, 4 cubes single-V,
 2 cubes double-V,
 4 triangles (quarter cubes)
 ○ Art.No. **205018**



GEO-Kasten groß
Inhalt: 66 Teile, 6,9 kg
 6 Würfel, 10 Viertelwürfel-Dreiecke,
 2 Quader, 2 Brückenleisten,
 2 Baublöcke, 4 große Quader,
 2 Doppelwürfel, 2 Leisten,
 4 1/4 Würfel 25,
 4 Quader-Keile,
 6 Würfel Doppel-V,
 10 Würfel Einfach-V,
 4 Portale ganz, 8 Portale halb
 ○ Art.-Nr. **205017**

GEO-Box large
Content: 66 pieces, 6,9 kg
 6 cubes, 10 triangles (quarter cubes),
 2 rectangular blocks,
 2 bridging strips, 2 building blocks,
 4 rectangular blocks large,
 2 double cubes, 2 strips,
 4 triangles (1/4 cubes 25),
 4 quarter wedges, 6 cubes double-V,
 10 cubes single-V, 4 portals complete,
 8 portals half
 ○ Art.No. **205017**

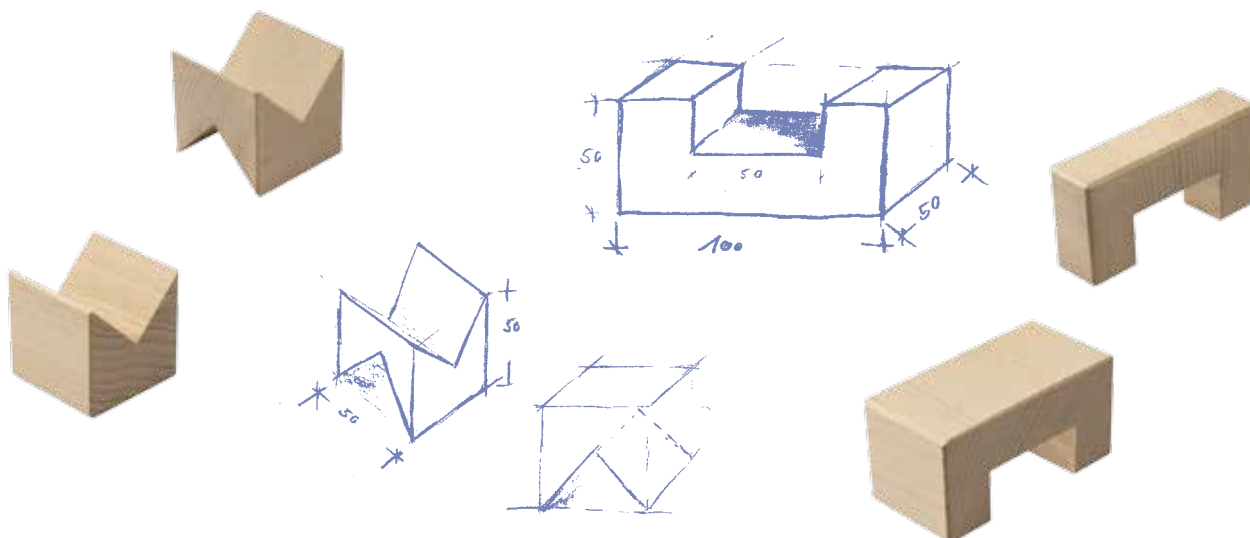

Fröbelbausteine
im Grundmaß 50 mm

Froebel building blocks
with basic dimension 50 mm

Puzzle-Container

Bauwagen 40 K 4H hoch, Buche massiv
mit Puzzle-Container-Deckel 40 K 4 P, MDF



Puzzle container

Building block trolley 40 K 4H high, solid beech
with puzzle container cover 40 K 4 P, MDF



Container
Inhalt: 126 Fröbelbausteine, 28 kg
im Grundmaß 50 mm
56 x 33 x 35 cm (mit Rollen)
○ Art.-Nr. 305018

Container
Content: 126 Froebel building blocks, 28 kg
basic dimension 50 mm
56 x 33 x 35 cm (with rollers)
○ Art.No. 305018

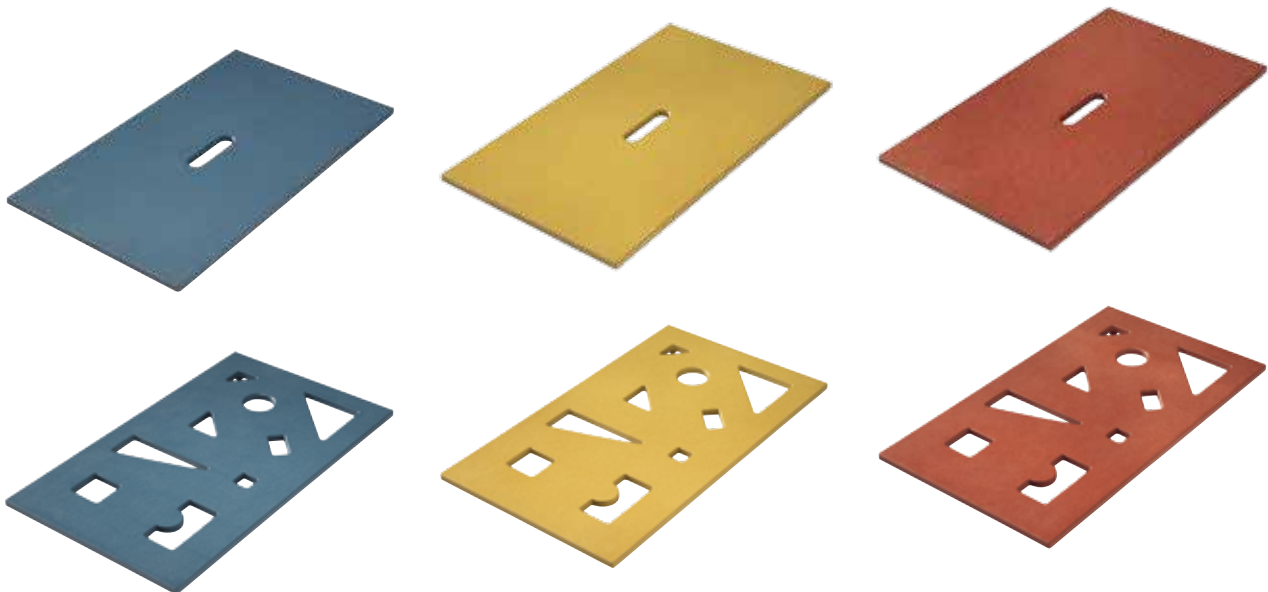

Legende

- natur, unlackiert
- farbig (rot, gelb, blau, grün)
matt gebeizt, lackiert

key

- natural, unvarnished
- coloured (red, yellow, blue, green)
matt stain, varnished

Würfel-Spiel

im Kasten K 3, Buche massiv
mit Spielwürfel und Anleitung

Dice Game

wooden box K 3, solid beech
with cube and game guide

Würfel-Spiel
Inhalt: 23 Teile
33 x 28 x 7 cm, 3,6 kg
○ Art.-Nr. **201605W**

Dice Game;
Content: 23 pieces
33 x 28 x 7 cm, 3,6 kg
○ Art.No. **201605W**



Spielwürfel
4 x 4 x 4 cm, 58 g
○ Art.-Nr. **0130**

Dice
4 x 4 x 4 cm, 58 g
○ Art.No. **0130**





- » Der Mensch ist nur da ganz Mensch, wo er spielt. (Friedrich Schiller)
- » *Man is an entire man only there where he plays. (Friedrich Schiller)*

Quader-Holzbausteine

Square-cut wooden building blocks

Quaderbausteine sind Einzelbausteine
im Grundmaß 33 1/3 mm

Square-cut building blocks are individual
building blocks with a basic dimension 33 1/3 mm



Quader, ganz

133 1/3 x 66 2/3 x 33 1/3 mm, 193 g

○ Art.-Nr. 0301

Rectangular block, complete

133 1/3 x 66 2/3 x 33 1/3 mm, 193 g

○ Art.No. 0301



1/2 Quader, längs

133 1/3 x 33 1/3 x 33 1/3 mm, 96 g

○ Art.-Nr. 0302

1/2 rectangular block, lengthwise

133 1/3 x 33 1/3 x 33 1/3 mm, 96 g

○ Art.No. 0302

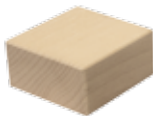

1/2 Quader, quer

66 2/3 x 66 2/3 x 33 1/3 mm, 96 g

○ Art.-Nr. 0303

1/2 rectangular block, crosswise

66 2/3 x 66 2/3 x 33 1/3 mm, 96 g

○ Art.No. 0303



1/4 Quader

66 2/3 x 33 1/3 x 33 1/3 mm, 53 g

○ Art.-Nr. 0304

1/4 rectangular block, crosswise

66 2/3 x 33 1/3 x 33 1/3 mm, 53 g

○ Art.No. 0304

Einzelbausteine, lose

Quaderbausteine im Grundmaß 33 $\frac{1}{3}$ mm,
lose, einzeln, Buche massiv.

Individual building blocks, loose

Square-cut building blocks, basic dimension
33 $\frac{1}{3}$ mm, loose, individual, solid beech.

Einzelbausteine

Individual building blocks



Platte, ganz

266 $\frac{2}{3}$ x 66 $\frac{2}{3}$ x 16 $\frac{2}{3}$ mm, 205 g

○ Art.-Nr. 0305

Tile, complete

266 $\frac{2}{3}$ x 66 $\frac{2}{3}$ x 16 $\frac{2}{3}$ mm, 205 g

○ Art.No. 0305



$\frac{3}{4}$ Platte

200 x 66 $\frac{2}{3}$ x 16 $\frac{2}{3}$ mm, 166 g

○ Art.-Nr. 0306

$\frac{3}{4}$ tile

200 x 66 $\frac{2}{3}$ x 16 $\frac{2}{3}$ mm, 166 g

○ Art.No. 0306



$\frac{1}{2}$ Platte

133 $\frac{1}{3}$ x 66 $\frac{2}{3}$ x 16 $\frac{2}{3}$ mm, 102 g

○ Art.-Nr. 0307

$\frac{1}{2}$ tile

133 $\frac{1}{3}$ x 66 $\frac{2}{3}$ x 16 $\frac{2}{3}$ mm, 102 g

○ Art.No. 0307



Stein, ganz

(64 Stück)

66 $\frac{2}{3}$ x 33 $\frac{1}{3}$ x 16 $\frac{2}{3}$ mm, 25 g

○ Art.-Nr. 0308

Brick, complete

(64 pieces)

66 $\frac{2}{3}$ x 33 $\frac{1}{3}$ x 16 $\frac{2}{3}$ mm, 25 g

○ Art.No. 0308



$\frac{1}{2}$ Stein

(128 Stück)

33 $\frac{1}{3}$ x 33 $\frac{1}{3}$ x 16 $\frac{2}{3}$ mm, 13 g

○ Art.-Nr. 0309

$\frac{1}{2}$ brick

(128 pieces)

33 $\frac{1}{3}$ x 33 $\frac{1}{3}$ x 16 $\frac{2}{3}$ mm, 13 g

○ Art.No. 0309

Legende

- natur, unlackiert
- farbig (rot, gelb, blau, grün)
matt gebeizt, lackiert

key

- natural, unvarnished
- coloured (red, yellow, blue, green)
matt stain, varnished



2er Langholz

133¹/₃ x 33¹/₃ x 16²/₃ mm, 48 g

○ Art.-Nr. **0310**

2x long strip

133¹/₃ x 33¹/₃ x 16²/₃ mm, 48 g

○ Art.No. **0310**



3er Langholz

200 x 33¹/₃ x 16²/₃ mm, 76 g

○ Art.-Nr. **0311**

3x long strip

200 x 33¹/₃ x 16²/₃ mm, 76 g

○ Art.No. **0311**

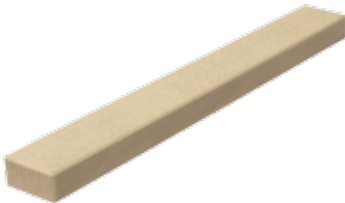

4er Langholz

266²/₃ x 33¹/₃ x 16²/₃ mm, 99 g

○ Art.-Nr. **0312**

4x long strip

266²/₃ x 33¹/₃ x 16²/₃ mm, 99 g

○ Art.No. **0312**



5er Langholz

333¹/₃ x 33¹/₃ x 16²/₃ mm, 116 g

○ Art.-Nr. **0313**

5x long strip

333¹/₃ x 33¹/₃ x 16²/₃ mm, 116 g

○ Art.No. **0313**



6er Langholz

400 x 33¹/₃ x 16²/₃ mm, 154 g

○ Art.-Nr. **0314**

6x long strip

400 x 33¹/₃ x 16²/₃ mm, 154 g

○ Art.No. **0314**

Baustein-Koffer, Buche massiv
Building blocks case, solid beech



Baustein-Koffer
Inhalt: 167 Quaderbausteine
im Grundmaß 33 $\frac{1}{3}$ mm
(36 x 28 x 13 cm) 8,6 kg
○ Art.-Nr. 203319

Building blocks case
Content: 167 Square-cut building blocks
basic dimension 33 $\frac{1}{3}$ mm
(36 x 28 x 13 cm) 8,6 kg
○ *Art.No. 203319*

Quaderbausteine im Kasten
Square-cut building blocks in the box



Grundkasten
Nr. 40 K 5 (33,5 x 25 x 8 cm)
Inhalt: 117 Teile, 4,2 kg
66 $\frac{2}{3}$ x 33 $\frac{1}{3}$ x 16 $\frac{2}{3}$ mm
Buche massiv
○ Art.-Nr. 203305

Standard box
No. 40 K 5 (33,5 x 25 x 8 cm)
Content: 117 pieces, 4,2 kg
66 $\frac{2}{3}$ x 33 $\frac{1}{3}$ x 16 $\frac{2}{3}$ mm
Solid beech
○ *Art.No. 203305*



Ergänzungskasten
Nr. 40 K 6 (50 x 33,5 x 8 cm)
Inhalt: 120 Teile, 8,4 kg
8 6er Langhölzer, 8 5er Langhölzer
8 4er Langhölzer, 24 3er Langhölzer,
16 2er Langhölzer, 56 $\frac{1}{2}$ -Steine
Buche massiv
○ Art.-Nr. 203300

Supplementary box
No. 40 K 6 (50 x 33,5 x 8 cm)
Content: 120 pieces, 8,4 kg
8 6x long strips, 8 5x long strips,
8 4x long strips, 24 3x long strips,
16 2x long strips, 56 $\frac{1}{2}$ bricks
Solid beech
○ *Art.No. 203300*

Legende

- natur, unlackiert
- farbig (rot, gelb, blau, grün)
matt gebeizt, lackiert

key

- natural, unvarnished
- coloured (red, yellow, blue, green)
matt stain, varnished

Quader-Portalbausteine *Square portal cut building blocks*



Portal-Grundkasten
Nr. 40 K 5 (33,5 x 25 x 8 cm)
Inhalt: 144 Teile, 3,7 kg
144 Quader-Portalbausteine
Buche massiv
○ Art.-Nr. **203318**

Portal standard box
No. 40 K 5 (33,5 x 25 x 8 cm)
Content: 144 pieces, 3,7 kg
144 square portal cut building blocks
Solid beech
○ Art.No. **203318**





Kleiner Bauwagen mit Quaderbausteinen

Bauwagen mit Quaderbausteinen bestehend aus verschiedenen Kästen. An einem Kasten befinden sich zwei Querhölzer und vier Lenkrollen.

Small Building block trolley with square-cut building blocks

Building block trolley with square-cut building blocks, consisting of different boxes. One of the boxes is fitted with two cross pieces and four rollers.

Inhalt: 588 Bausteine, 27,2 kg

4 Grundkästen: 203305

1 Ergänzungskasten: 203300

Buche massiv

○ Art.-Nr. **303355**

Content: 588 building blocks, 27,2 kg

4 standard boxes: 203305

1 supplementary box: 203300

Solid beech

○ Art.No. **303355**



Einzelkästen auf Seite 32

Individual boxes page 32

Der Klassiker

The classic



Bauwagen mit Quaderbausteinen

Bauwagen mit Quaderbausteinen bestehend aus verschiedenen Kästen. An einem Kasten befinden sich zwei Querhölzer und vier Lenkrollen.

Building block trolley with square-cut building blocks

Building block trolley with square-cut building blocks, consisting of different boxes. One of the boxes is fitted with two cross pieces and four rollers.

Inhalt: 822 Bausteine, 36 kg

6 Grundkästen: 203305

1 Ergänzungskasten: 203300

Buche massiv

Art.-Nr. 303375

Content: 822 building blocks, 36 kg

6 standard boxes: 203305

1 supplementary box: 203300

Solid beech

Art.No. 303375

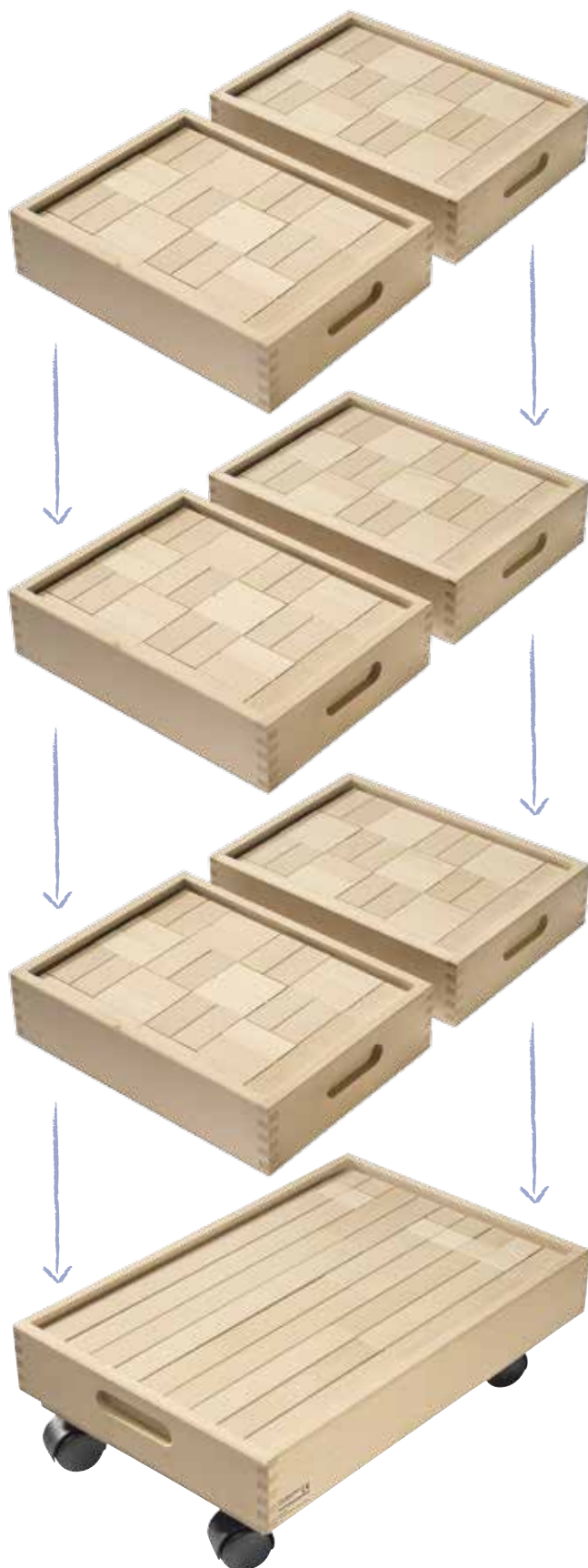

Einzelkästen auf Seite 32

Individual boxes page 32

Bausteine

Quaderbausteine im Grundmaß 33 $\frac{1}{3}$ mm,
Buche massiv. Lieferbar eingeschweißt oder
im Geschenkkarton.

Bausteinsortimente



Building blocks

Square-cut building blocks, basic dimension
33 $\frac{1}{3}$ mm, solid beech. Shrink-wrapped or in
a gift box.

Building block sets

Inhalt: 8 Teile, 1,6 kg

8 ganze Quader

○ Art.-Nr. **101033**

Content: 8 pieces, 1,6 kg

8 complete rectangular blocks

○ Art.No. **101033**

Inhalt: 8 Teile, 1,6 kg

4 ganze Platten

4 ganze Quader

○ Art.-Nr. **102033**

Content: 8 pieces, 1,6 kg

4 complete tiles

4 complete rectangular blocks

○ Art.No. **102033**

Inhalt: 17 Teile, 1,7 kg

4 $\frac{1}{2}$ Platten, 2 $\frac{3}{4}$ Platten,

4 $\frac{1}{2}$ Quader längs,

3 $\frac{1}{2}$ Quader quer,

4 $\frac{1}{4}$ Quader

○ Art.-Nr. **103033**

Content: 17 pieces, 1,7 kg

4 $\frac{1}{2}$ tiles, 2 $\frac{3}{4}$ tiles, 4 $\frac{1}{2}$ rec-

tangular blocks (lengthwise),

3 $\frac{1}{2}$ rectangular blocks, (cross-

wise), 4 $\frac{1}{4}$ rectangular blocks

○ Art.No. **103033**

Inhalt: 64 Teile, 1,8 kg

64 ganze Steine

○ Art.-Nr. **104033**

Content: 64 pieces, 1,8 kg

64 complete bricks

○ Art.No. **104033**

Legende

- natur, unlackiert
● farbig (rot, gelb, blau, grün)
matt gebeizt, lackiert

key

- natural, unvarnished
● coloured (red, yellow, blue, green)
matt stain, varnished



Inhalt: 10 Teile, 1,2 kg

2 6er Langhölzer, 2 5er Langhölzer, 2 4er Langhölzer, 4 3er Langhölzer

○ Art.-Nr. **105033**

Content: 10 pieces, 1,2 kg

2 6x long strips, 2 5x long strips, 2 4x long strips, 4 3x long strips,

○ Art.No. **105033**



Inhalt: 128 Teile, 1,7 kg

128 1/2 Steine

○ Art.-Nr. **107033**

Content: 128 pieces, 1,7 kg

128 1/2 bricks

○ Art.No. **107033**



Inhalt: 80 Teile, 1,2 kg

80 Quader-Portalbausteine

○ Art.-Nr. **108033**

Content: 80 pieces, 1,2 kg

80 square portal building blocks

○ Art.No. **108033**

Fröbelbausteine (Grundmaß 50 mm) und Quaderbausteine (Grundmaß 33¹/₃ mm) können miteinander verbaut werden: 2 Fröbel = 3 Quader = 100 mm. Durch das andere Maß der Kästen können jedoch Quaderkästen nicht auf Fröbelkästen oder umgekehrt gestapelt werden.

Froebel building blocks (basic dimension 50 mm) and square-cut building blocks (basic dimension 33¹/₃ mm) can be used together: 2 Froebel blocks = 3 square-cut blocks = 100 mm. However, due to the other dimensions of the boxes, square-cut block boxes cannot be stacked on Froebel boxes, or vice versa.



- » Erziehung ist Beispiel und Liebe – sonst nichts. (Friedrich Fröbel)
- » *Education is giving an example and love – nothing else. (Friedrich Froebel)*

Zubehör

Accessories

Gezinkte Kästen, leer

Kästen aus Buche massiv mit zwei Griffmulden und Stapelfalz, farblos lackiert.

Die genannten Maße sind Außenmaße.



Dovetailed boxes, empty

Boxes of solid beech with two handle cut-outs and stacking, natural varnished rebate.

The dimensions given are external dimensions.



Kästen für Fröbelbausteine

Boxes for Froebel building blocks

Kleiner Kasten (33 x 28 x 7 cm) 1 kg

○ Art.-Nr. **40 K 3**

Großer Kasten (56 x 33 x 7 cm) 1,5 kg

○ Art.-Nr. **40 K 4**

Beide Kästen passend für
Fröbelbausteine im
Grundmaß 50 mm

Zwei Kästen 40 K 3 passen auf
einen 40 K 4

Small box (33 x 28 x 7 cm) 1 kg

○ Art.No. **40 K 3**

Large box (56 x 33 x 7 cm) 1,5 kg

○ Art.No. **40 K 4**

Both boxes are suitable for
Froebel building blocks of
basic dimension 50 mm

Two boxes 40 K 3 fit on one
40 K 4

Kästen für Quaderbausteine

Boxes for square-cut blocks

Kleiner Kasten (33,5 x 25 x 8 cm) 1 kg

○ Art.-Nr. **40 K 5**

Großer Kasten (50 x 33,5 x 8 cm) 1,6 kg

○ Art.-Nr. **40 K 6**

Beide Kästen passend
für Quaderbausteine im
Grundmaß 33 1/3 mm

Zwei Kästen 40 K 5 passen auf
einen 40 K 6

Small box (33,5 x 25 x 8 cm) 1 kg

○ Art.No. **40 K 5**

Large box (50 x 33,5 x 8 cm) 1,6 kg

○ Art.No. **40 K 6**

Both boxes are suitable for
square-cut building blocks
of basic dimension 33 1/3 mm

Two boxes 40 K 5 fit on one
40 K 6

Kästen mit Fahrgestell

Kästen aus Buche massiv mit zwei Querhölzern, vier Lenkrollen, stabile Ausführung, farblos lackiert.

**Kästen mit Fahrgestell, 2,4 kg**

Grundkästen: 40 K 4 mit vier Lenkrollen

Buche massiv

○ Art.-Nr. **40 K 4 MR**

Boxes with chassis, 2,4 kg

Standard box: 40 K 4 with four rollers

Solid beech

○ Art.No. **40 K 4 MR**

Boxes with chassis

Boxes of solid beech with two cross pieces, four rollers, stable construction, colorless varnished.

**Kästen mit Fahrgestell, 2,5 kg**

Grundkästen: 40 K 6 mit vier Lenkrollen

Buche massiv

○ Art.-Nr. **40 K 6 MR**

Boxes with chassis, 2,5 kg

Standard box: 40 K 6 with four rollers

Solid beech

○ Art.No. **40 K 6 MR**

Baustein-Koffer, leer

Koffer aus Buche, farblos lackiert.

**Building block case, empty**

Solid beech, natural varnished.

Baustein-Koffer

(36 x 28 x 13 cm) 2 kg

Koffer passend für Fröbelbausteine und Quaderbausteine.

○ Art.-Nr. **40 K 9**

Building block case

(36 x 28 x 13 cm) 2 kg

Case to hold Froebel building blocks and square-cut building blocks.

○ Art.No. **40 K 9**

Legende

- natur
● farbig (rot, gelb, blau, grün)
matt gebeizt, lackiert

key

- natural
● coloured (red, yellow, blue, green)
matt stain, varnished

Puzzle-Container, leer

Kasten aus Buche massiv mit vier Lenkrollen, farblos lackiert.



Puzzle container, empty

Solid beech case with four rollers, natural varnished.

Puzzle-Container mit Rollen
(56 x 33 x 35 cm) mit Rollen, 6,5 kg
Kasten für Bausteine lose oder Spielzeug
○ Art.-Nr. **40 K4 H**

Puzzle container with rollers
(56 x 33 x 35 cm) with rollers, 6,5 kg
Case for loose building blocks or toys
○ Art.No. **40 K4 H**

Deckel

Material: MDF, durchgefärbt.
Stabile Ausführung, farblos lackiert.

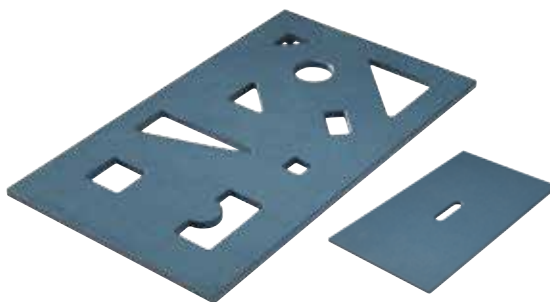

Cover

Material: MDF, colored.
Sturdy construction, natural varnished.

Deckel glatt, 1,6 kg
passend für Puzzle-Container und 40 K4 Kasten
○ Art.-Nr. **40 K4 D**

Cover, smooth, 1,6 kg
suitable for puzzle container and box 40 K4
○ Art.No. **40 K4 D**

Puzzle-Deckel, 1,6 kg
passend für Puzzle-Container.
Ausfräsungen für Fröbelbausteine
○ Art.-Nr. **40 K4 P**

Puzzle cover, 1,6 kg
suitable for puzzle container.
Recesses for Froebel building blocks
○ Art.No. **40 K4 P**

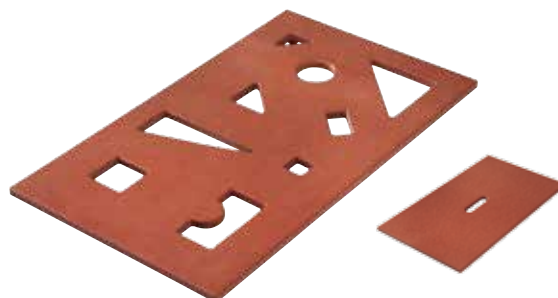
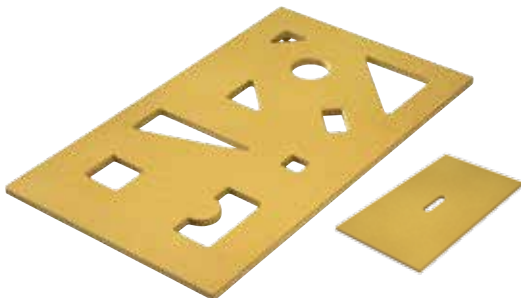



> **Sie haben ihn entdeckt:** den Holzbaustein in seiner natürlichsten Form! Kleine Hände werden groß und aus „kleinen Baumeistern“ werden die Gestalter unserer Zukunft. Mit unseren Holzbausteinen leisten wir dazu einen wertvollen Beitrag.

> ***You have found them:*** wooden building blocks in their most natural form! Small hands will be large; and „little builders“ will develop into the shapers of our future. Our wooden building blocks will make a valuable contribution to this.

Allgemeine Geschäftsbedingungen

Für alle Lieferungen gelten ausschließlich unsere Lieferungs- und Zahlungsbedingungen. Abweichende Vorschriften des Bestellers bedürfen unserer Zustimmung. Technische Änderungen in Aussehen, Form und Farbe bleiben vorbehalten. Die Angaben über Gewichte, Maße, Tragkraft und so weiter sind nur Richtwerte.

Preise und Zahlungsbedingungen Alle in unserer Liste genannten Preise sind ohne die gesetzliche Mehrwertsteuer und freibleibend. Mit Erscheinen dieser Preisliste werden alle früheren Preislisten ungültig. Die Preise verstehen sich ab Werk. Die Preise für Porto, Verpackung und Fracht berechnen wir gemäß unserer gültigen Preisliste.

Rechnungsstellung Die Rechnungsstellung erfolgt in Euro.

Zahlungsbedingungen Bei Zahlung durch Bankeinzug 8 Tage nach Rechnungsdatum gewähren wir 5 % Skonto. Zahlungseingang innerhalb von 8 Tagen nach Warenerhalt 2 % Skonto. Zahlungseingang innerhalb von 30 Tagen nach Rechnungsdatum rein netto. Bei Zahlungsverzug sind wir berechnigt, 8 % p. a. Verzugszinsen ab Zahlungsverzug über dem Basiszinssatz zu berechnen. Wir behalten uns vor, die Auftragsabwicklung gegen Vorauskasse vorzunehmen.

Lieferung Die Ware wird handelsüblich verpackt. Teil- oder Ersatzlieferungen gelten als genehmigt, sofern dies für eine zügige Abwicklung vorteilhaft erscheint. Der Besteller ist erst dann zum Rücktritt vom Vertrag wegen Nichteinhaltung der Lieferfrist berechtigt, wenn er uns schriftlich eine Nachfrist von mindestens 14 Arbeitstagen gesetzt hat, es sei denn, es ist ein fixer Liefertermin ausdrücklich vereinbart. Arbeitskämpfe, Krieg, Feuer, Naturkatastrophen, Verkehrsstörungen, Störungen in der Energie- und Rohstoffversorgung und sonstige Fälle höherer Gewalt, befreien uns für die Dauer ihrer Auswirkung von unserer Verpflichtung zur Vertragserfüllung. Eventuelle Schadensersatzansprüche sind für den Fall des Leistungsverzugs und der von uns zu vertretenen Unmöglichkeit der Lieferung, soweit diese auf leichte Fahrlässigkeit unsererseits beruhen, beschränkt auf die Höhe des Kaufpreises.

Wir liefern per Post, Paketdienst, Spedition oder Bahn nach unserer Wahl. Die Preise für Porto, Verpackung und Fracht berechnen wir gemäß unserer gültigen Preisliste. Bei Auftreten eines durch den Besteller verursachten Anlieferungshindernisses hat dieser alle entstandenen Kosten zu tragen. Der Versand erfolgt stets auf Rechnung und Gefahr des Bestellers, soweit nicht anderes vereinbart ist. Die Gefahr geht mit Übergabe der Ware an den Transportführer auf den Besteller über.

Gewährleistung Offensichtliche Mängel sind uns innerhalb von 8 Tagen nach Lieferung schriftlich anzuzeigen, nicht offensichtliche innerhalb von 8 Tagen nach Feststellung, spätestens aber bis zum Ablauf von 6 Monaten seit Lieferung. Bei fristgerechter, berechtigter Mängelrüge liefern wir nach unserer Wahl kostenlosen Ersatz oder bessern nach. Hierfür steht uns eine angemessene Frist zu Verfügung. Im Falle der Unmöglichkeit der Nachbesserung oder Ersatzlieferung, kann der Besteller Herabsetzung der Vergütung verlangen oder vom Vertrag zurücktreten. Weitergehende Ansprüche sind ausgeschlossen, es sei denn, sie beruhen auf Vorsatz oder grober Fahrlässigkeit unsererseits. Eventuelle Rücksendungen werden nur nach vorheriger Absprache angenommen.

Eigentumsvorbehalt Wir behalten uns das Eigentum an der gelieferten Ware bis zur völligen Bezahlung aller, auch künftig entstehender Forderungen aus der Geschäftsbeziehung vor, auch wenn Zahlungen auf bestimmte bezeichnete Waren erfolgen. Unter Eigentumsvorbehalt stehende Waren dürfen nur veräußert werden, wenn sichergestellt ist, dass die Forderung aus dem Weiterverkauf auf uns übergeht und der Eigentumsvorbehalt durch den Besteller an seine Kunden weitergeleitet wird. Der Besteller tritt bereits jetzt die ihm aus dem Weiterverkauf oder aus sonstiger Verwendung der Ware zustehenden Forderungen mit Nebenrechten an uns ab. Die Ermächtigung zum Weiterverkauf ist jederzeit widerruflich. Die unter Eigentumsvorbehalt stehende Ware darf nicht mit anderen Waren vermischt oder verarbeitet werden.

Gerichtsstand für alle Parteien ist 72762 Reutlingen.

Mit Erteilung eines Auftrags gelten unsere „Allgemeinen Geschäftsbedingungen“ als anerkannt.

Stand: Januar 2020

Terms and Conditions

Our delivery and payment conditions apply for all deliveries. Deviating regulations on the part of the customer require our consent. Appearance, shape and colour remain subject to change. Details regarding weight, measurements, weight-bearing capacity etc. are only given as a guideline.

Price and Conditions of Payment *All listed prices are without the statutory Value-Added-Tax and subject to alteration. All previous price lists become invalid with the publication of this price list. All prices are ex works. The costs for postage, packaging and freight are charged according to our current price list.*

Invoicing *Invoices will be issued in Euros.*

Conditions of Payment *5 % discount will be granted for payments made through bank collection within 8 days after the date of the invoice. 2 % discount will be granted for payments made within 8 days after receipt of the goods. Payments made within 30 days after the date of the invoice are net. We have the right to charge 8 % p.a. over the base interest, beginning from the time of default of payment. We reserve the right to process orders based on advanced payment.*

Delivery *The goods are delivered in standard packaging. Partial shipments or replacement deliveries are permitted, should this be deemed as advantageous to guarantee swift order processing. The customer only then has the right to withdraw the contract due to failure to comply with the delivery date, when written notice for an extension of at least 14 working days has been given, unless a fixed delivery date was agreed upon. Industrial action, war, fire, natural catastrophes, disruption in transportation, power supply and the supply of raw materials and other cases of force majeure release us from our obligation to fulfil the contract for the duration of their effect. In the case of delay and our inability to deliver, possible claims for damages are limited to the sales price of the goods, should the claims be based on moderate negligence on our part.*

We deliver by post, parcel service, freight or train, depending on our choice. The costs for postage, packaging and freight are charged according to our current price list. The customer bears all costs resulting from a hindrance to delivery on his part. The dispatch is always at the customer's cost and risk unless stipulated otherwise. The customer assumes the risk from the moment the goods are handed over to the transport company.

Guarantee *Obvious defects are to be reported to us in writing within eight days of delivery. Defects which are not immediately obvious are to be reported to us in writing within eight days of their discovery, and before the expiry of six months from the date of delivery at the latest. In the case of justifiable claims received within the stipulated period, we shall have the right to repair the item or replace it free of charge at our discretion. We shall be allowed an appropriate period of time in which to do so. Should repair or replacement prove impossible, the customer shall be entitled to demand a price reduction or to withdraw from the contract. No further claims are possible unless arising out of malicious intent or gross negligence on our part. Returns shall be accepted only after prior consultation.*

Reservation of Proprietary Rights *The delivered goods and any future receivables from business relations remain our property until full payment has been received, even when payment has been received for certain specified products. Products covered by the reservation of proprietary can only be sold when it is guaranteed that the receivables from resale are transferred to us and the reservation of proprietary rights passed on from the customer to the purchaser. The customer transfers the receivables from resale and other uses of the product with all rights to us. The authorisation for resale is revocable at all times. Those products covered by the reservation of proprietary rights must not be mixed with other products of processed in any way.*

Court of Jurisdiction for all parties is 72762 Reutlingen.

Our Terms and Conditions are regarded as accepted with the placement or the order.

Date: January 2020

Wir über uns

Die BruderhausDiakonie unterstützt Menschen mit individuellen Angeboten und Hilfen. Rund 5.000 Mitarbeiterinnen und Mitarbeiter ermöglichen Teilnahme am gesellschaftlichen Leben: durch Teilhabe an Arbeit, Bildung und Heimat.

Aus diakonisch-christlicher Überzeugung arbeiten wir für die Menschen, die unsere Dienstleistungen brauchen und in Anspruch nehmen – mit Herz und Verstand und der Professionalität eines modernen sozialen Unternehmens. In 17 Stadt- und Landkreisen Baden-Württembergs bieten wir wohnortnahe, fachlich differenzierte und personenzentrierte Angebote.

Gründer der BruderhausDiakonie ist Gustav Werner (1809–1887). Bereits 1864 gehörten vier Kindergärten nach Fröbelschen Grundsätzen zu seinen Einrichtungen.

About us

The BruderhausDiakonie supports people by offering individual services and assistance. Around 5.000 employees enable them to take part in society by participate in labour and education, getting a sense of home.

Our background is Christian social welfare and we work wholeheartedly with the professionalism of a modern, social enterprise for the people who need and call upon our services. In 17 urban and rural districts of Baden-Württemberg, we offer services which are close to home, professionally differentiated and person-centred.

Gustav Werner (1809–1887) was the founder of BruderhausDiakonie. Already 1864 four kindergartens according to the Froebel principles became part of his facilities he initiated.

BruderhausDiakonie **Region Reutlingen, Arbeit und berufliche Bildung**

Werkstätten
Münsinger Straße 94
72574 Bad Urach
Deutschland
Telefon +49 7125 301–168
Telefax +49 7125 301–159
holzbausteine@bruderhausdiakonie.de
www.holzbausteine.de

www.bruderhausdiakonie.de